

# Инструкция по сборке и эксплуатации мебели

## Настил

### Латы для кровати 1.2, 1.4, 1.6 м

Спальное место: 1200х2000  
 Спальное место: 1400х2000  
 Спальное место: 1600х2000

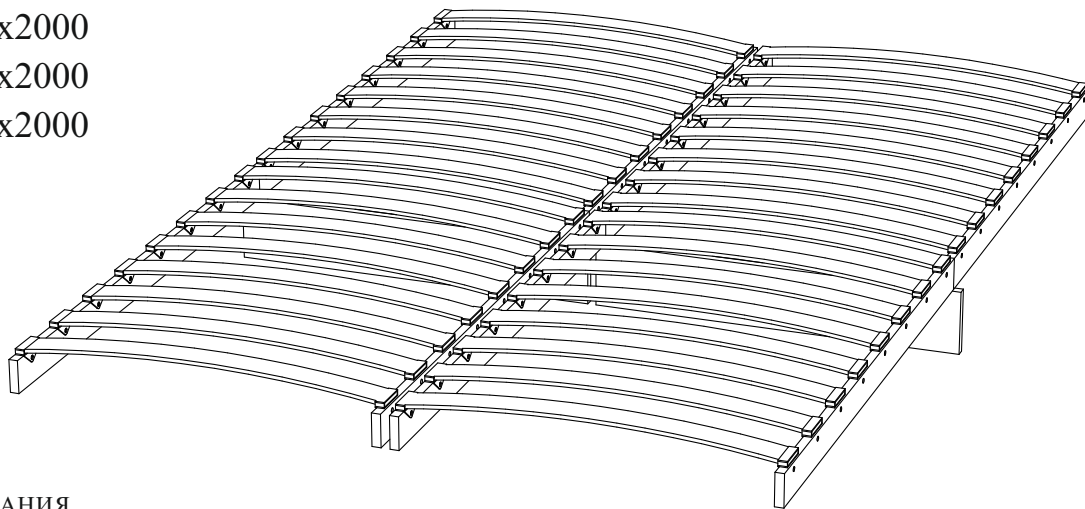

#### ОБЩИЕ ТЕХНИЧЕСКИЕ УКАЗАНИЯ

Настоятельно рекомендуем перед началом сборки внимательно ознакомьтесь с данной инструкцией, проверить наличие всех деталей и фурнитуры согласно комплектующим ведомостям, убедиться в их качестве (отсутствие царапин, сколов, вмятин и т.д.) т.к. претензии по количеству комплектующих и качеству изделия после сборки не принимаются

Сборку советуем производить вдвоем на ровной поверхности, в качестве подкладочного материала рекомендуем использовать гофрокартон от упаковок.

Производитель оставляет за собой право вносить изменения не нарушающих внешнего вида и габаритных размеров изделия (замена крепежной фурнитуры, ножек, ручек и т. д. на аналоги).

#### Правила эксплуатации

Для длительного сохранения эксплуатационных и эстетических качеств мебели необходимо соблюдать следующие правила по уходу за мебелью во время ее эксплуатации:

- эксплуатировать мебель в сухом, проветриваемом помещении с температурой воздуха от +10 С до +40 С и относительной влажностью воздуха не более 70%
- в процессе эксплуатации мебели возможно ослабление крепежной фурнитуры - необходимо ее поправлять
- при эксплуатации изделий имеющим декоративные решения в виде стекла или зеркал необходимо помнить, что эксплуатация стекла и зеркал с трещиной сопряжено с риском получения травм. Следует немедленно заменить стекло/зеркало при появлении трещин.
- не допускать скопления влаги на поверхностях изделия во избежание набухания щитов и отклейки кромок
- беречь поверхности от механических повреждений, не ставить на поверхность горячие предметы
- при чистке использовать влажную ткань с применением специальных средств по уходу за мебелью с последующей протиркой поверхностей насухо
- не допускайте попадания на поверхность веществ, таких как растворители, бензин, обезжиривающие средства и др.

#### Гарантийные обязательства

- Изготовитель гарантирует соответствие мебели требованиям ГОСТ 19917-2014, ТР ТС 025/2012, при соблюдении условий транспортировки, хранения, сборки (для мебели, поставяемой в разобранном виде), эксплуатации.
- Срок службы изделия - 5 лет (при соблюдении условий эксплуатации мебели).
- Гарантийный срок эксплуатации мебели - 18 месяца.

**EAC**

**Настил**  
**Латы для кровати 1.2, 1.4, 1.6 м**

Срок службы изделия - 5 лет  
 Срок гарантии - 18 месяца

Соответствует требованиям  
 ТР ТС 025/2012

Дата изготовления \_\_\_\_\_

### Настил (латы) 1,2м

Поз.	Наименование	Длина	Ширина	Кол-во
Пл124	Планка	996	60	8
Пл126	Планка	593	120	2
	Латы	570	53	32

### Настил (латы) 1,4м

Поз.	Наименование	Длина	Ширина	Кол-во
Пл124	Планка	996	60	8
Пл127	Планка	693	120	2
	Латы	670	53	32

### Настил (латы) 1,6м

Поз.	Наименование	Длина	Ширина	Кол-во
Пл124	Планка	996	60	8
Пл128	Планка	793	120	2
	Латы	770	53	32

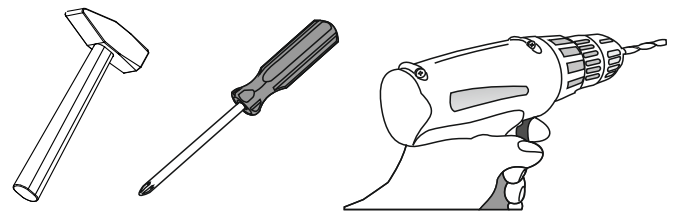
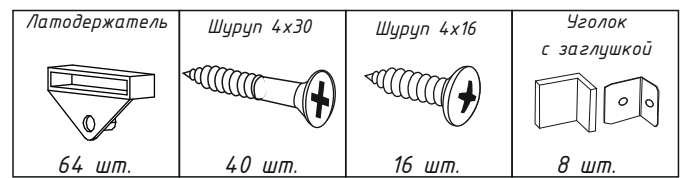

Необходимый инструмент для сборки.  
Рекомендуем сборку производить вдвоем.

**Качество мебели зависит от качества сборки.  
Рекомендуем доверить сборку специалистам.**

**Настил (латы) устанавливается  
после сборки кровати под настил !!!**

- 1. Установка настила (латы) в кровать без поперечных царг**
- 2. Установка настила (латы) в кровать с поперечной царгой**

# 1

## Установка настила (латы) в кровать без поперечных царг

### Пример

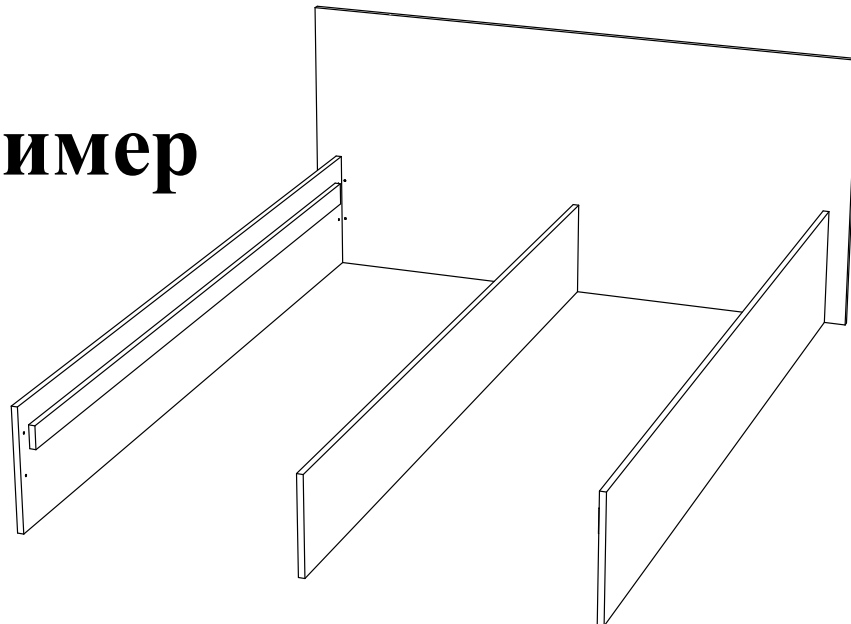

### Уважаемый покупатель!

Убедительная просьба сохранять упаковку до полной сборки изделия!

В случае обнаружения брака/дефекта обязательно сфотографировать выявленный дефект и этикетку на упаковке.  
На фотографии должно быть четко видно: наименование изделия, дату изготовления и номер бригады.  
Претензии по качеству без фотографии этикетки не принимаются.

<b>ЕАС</b> Гостиная «ВЕНЕЦИЯ» Цвет: <b>ВЕНГЕ-ЛОРЕДО</b> БТС 01-21.000 Название: <b>БОКОВИНЫ</b>	Гарантия 24 мес. Срок службы - 7 лет.	Дата 01.01.2016
	№ УПАКОВКИ <b>1/8</b>	Бригада Бригада 1

# 1.1

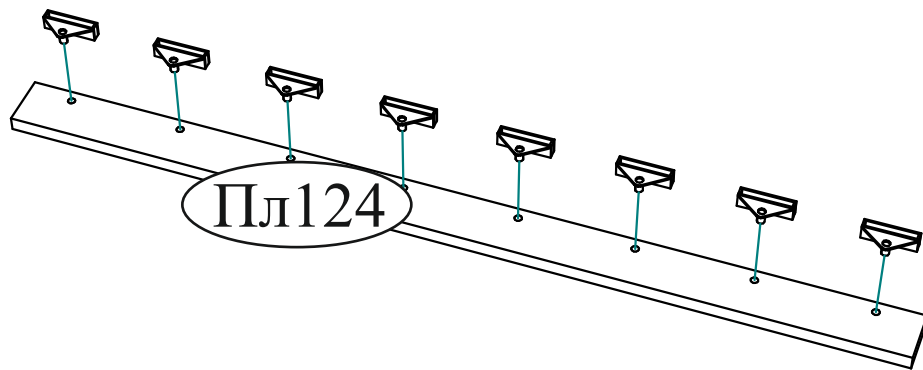

# 1.2

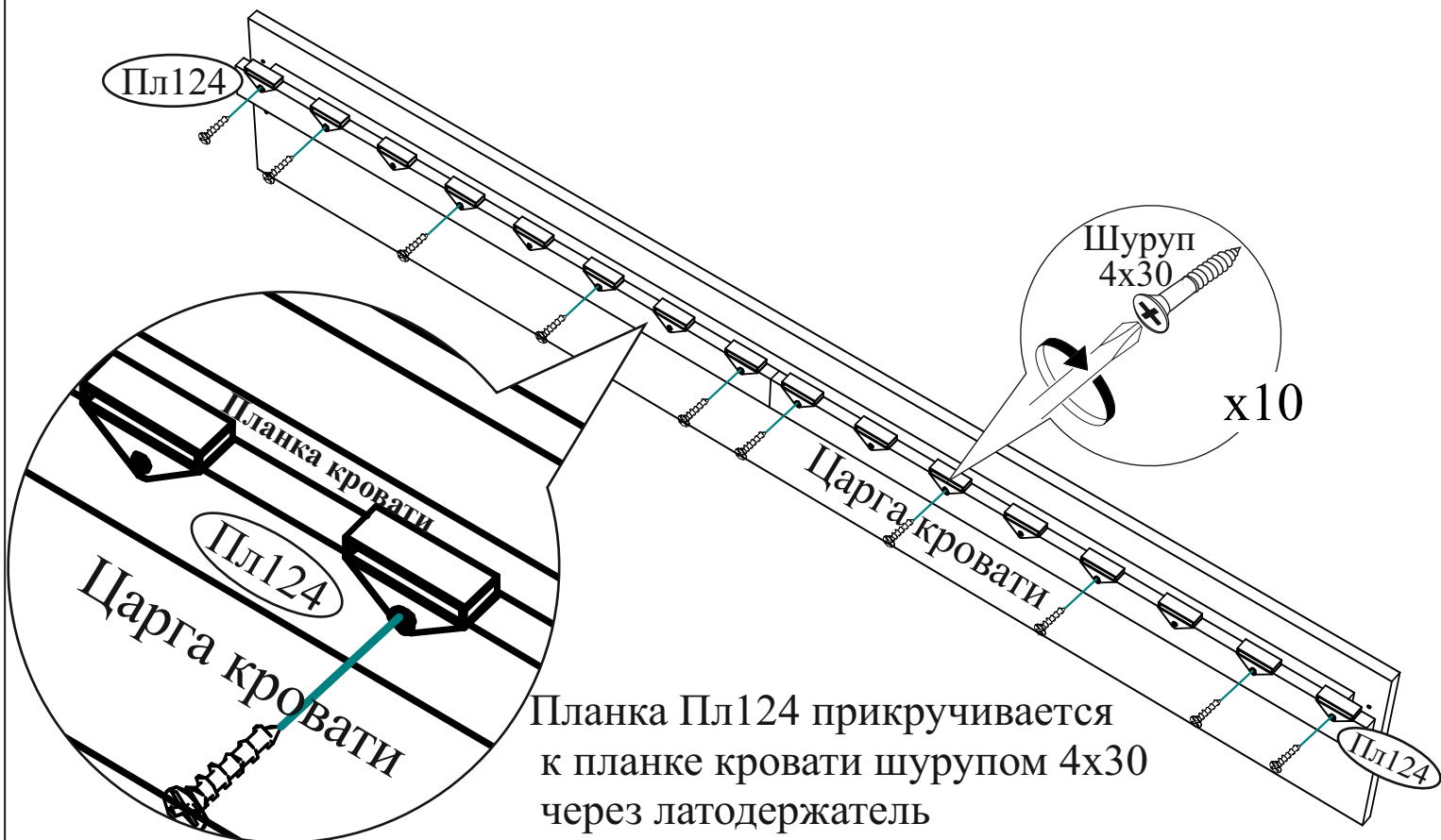

# 1.3

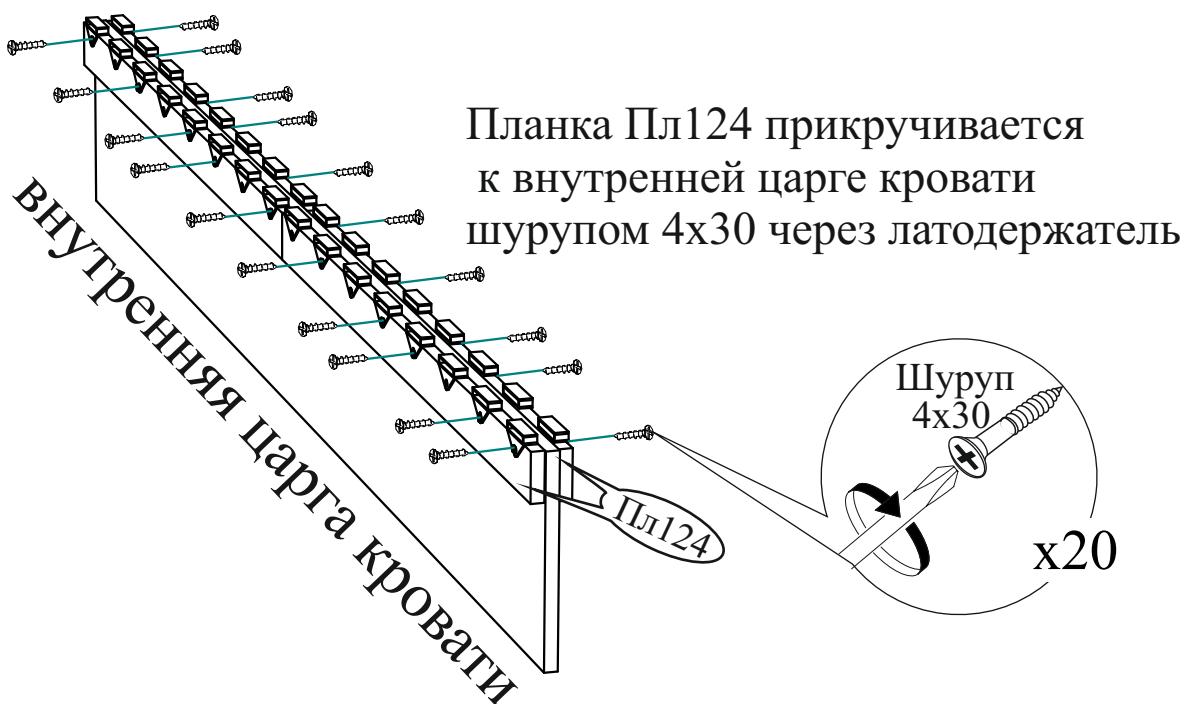

Закрепите Пл126/127/128 к царгам кровати шурупом 4x16  
через уголок по схеме

# 1.4

## Сторона А

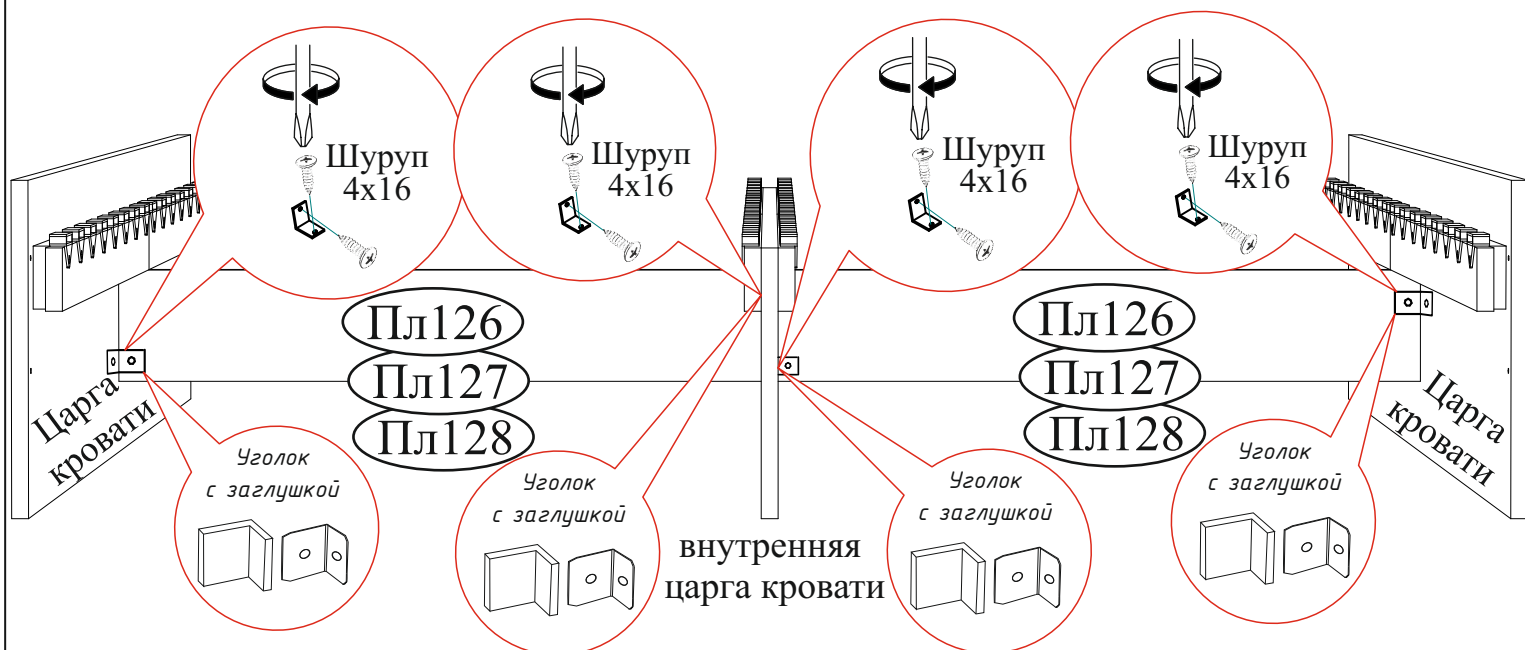

Закрепите Пл126/127/128 к царгам кровати шурупом 4x16  
через уголок по схеме с другой стороны

# 1.5

## Сторона Б

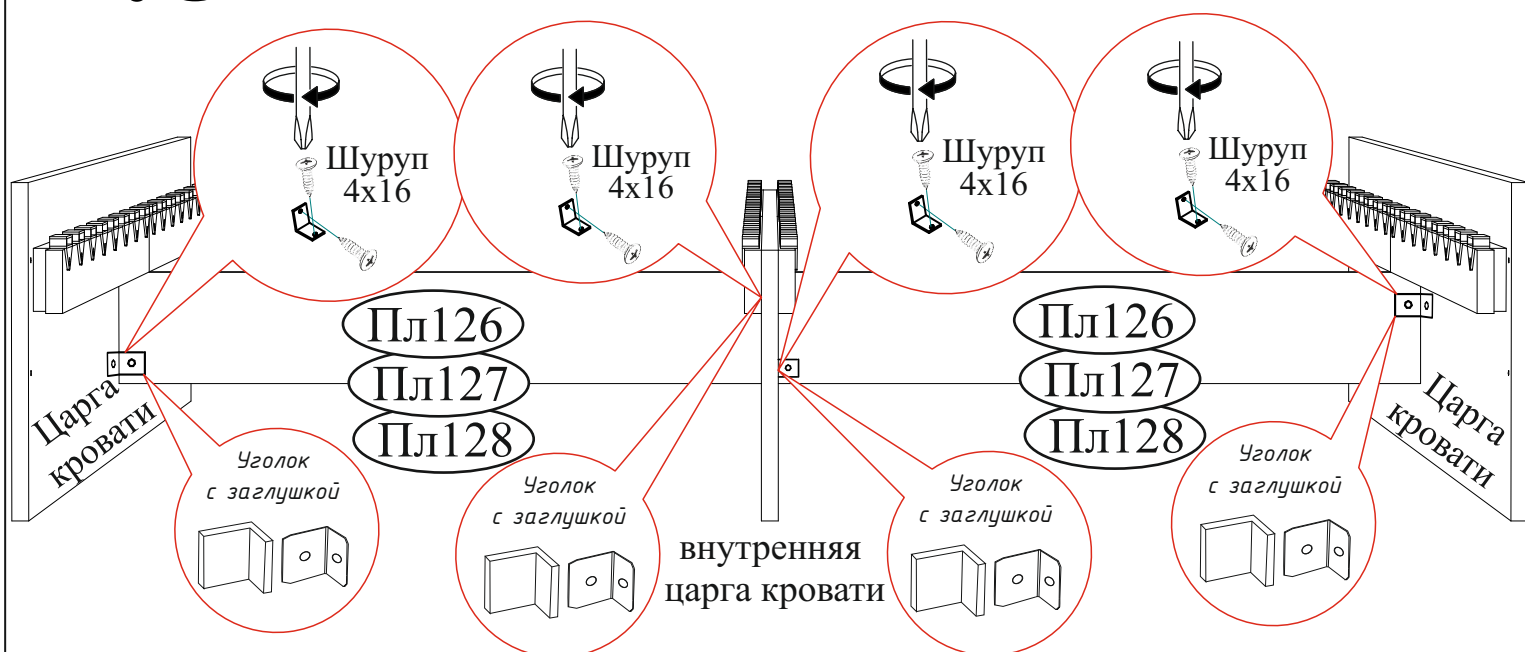

# 1.6

Вставьте латы в латодержатели

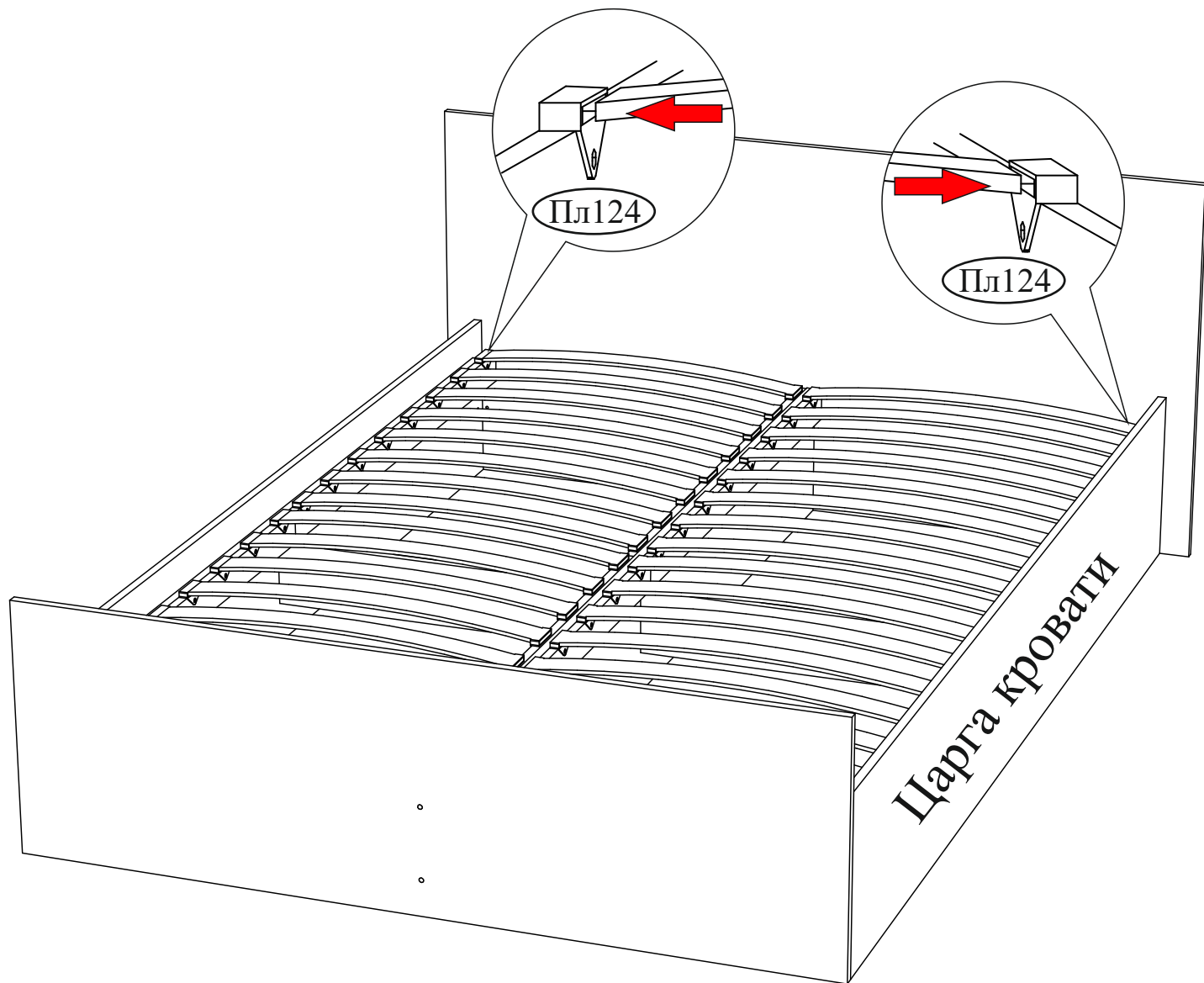

# 2

## Установка настила (латы) в кровать с поперечной царгой

### Пример

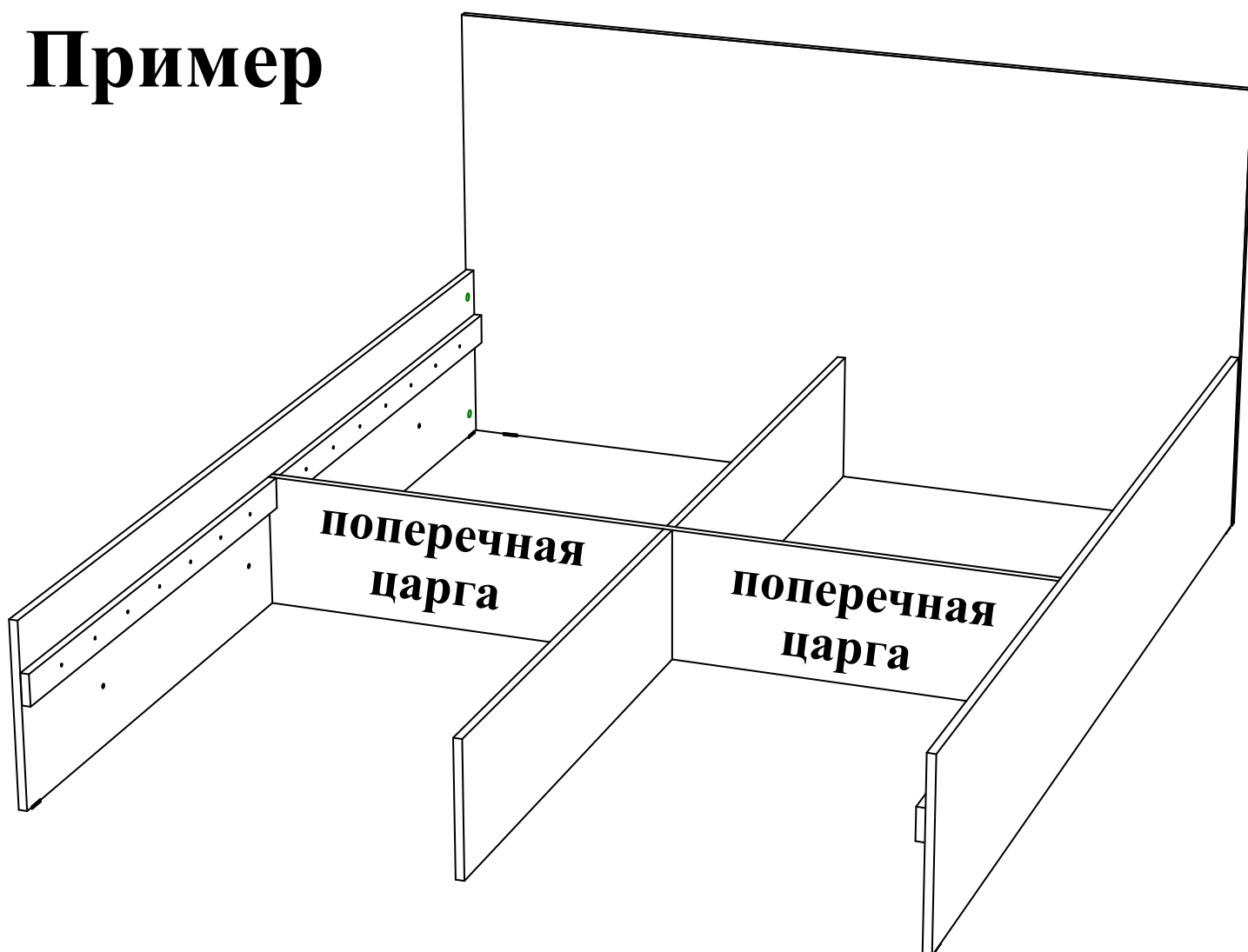

### 2.1

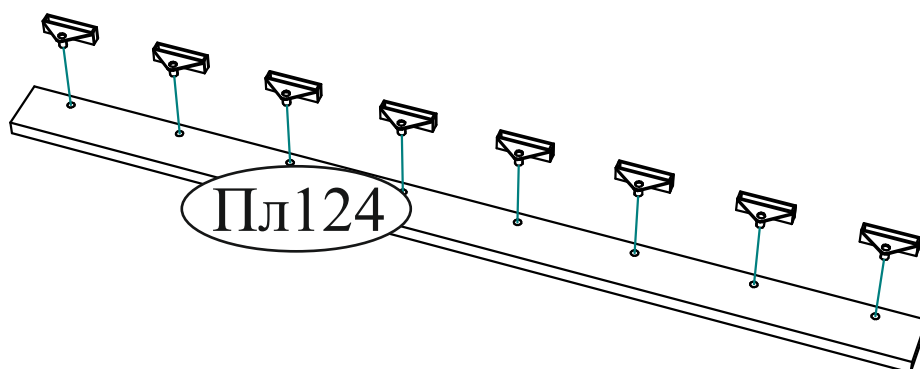

# 2.2

Планка Пл124 прикручивается к планке кровати шурупом 4х30 через латодержатель

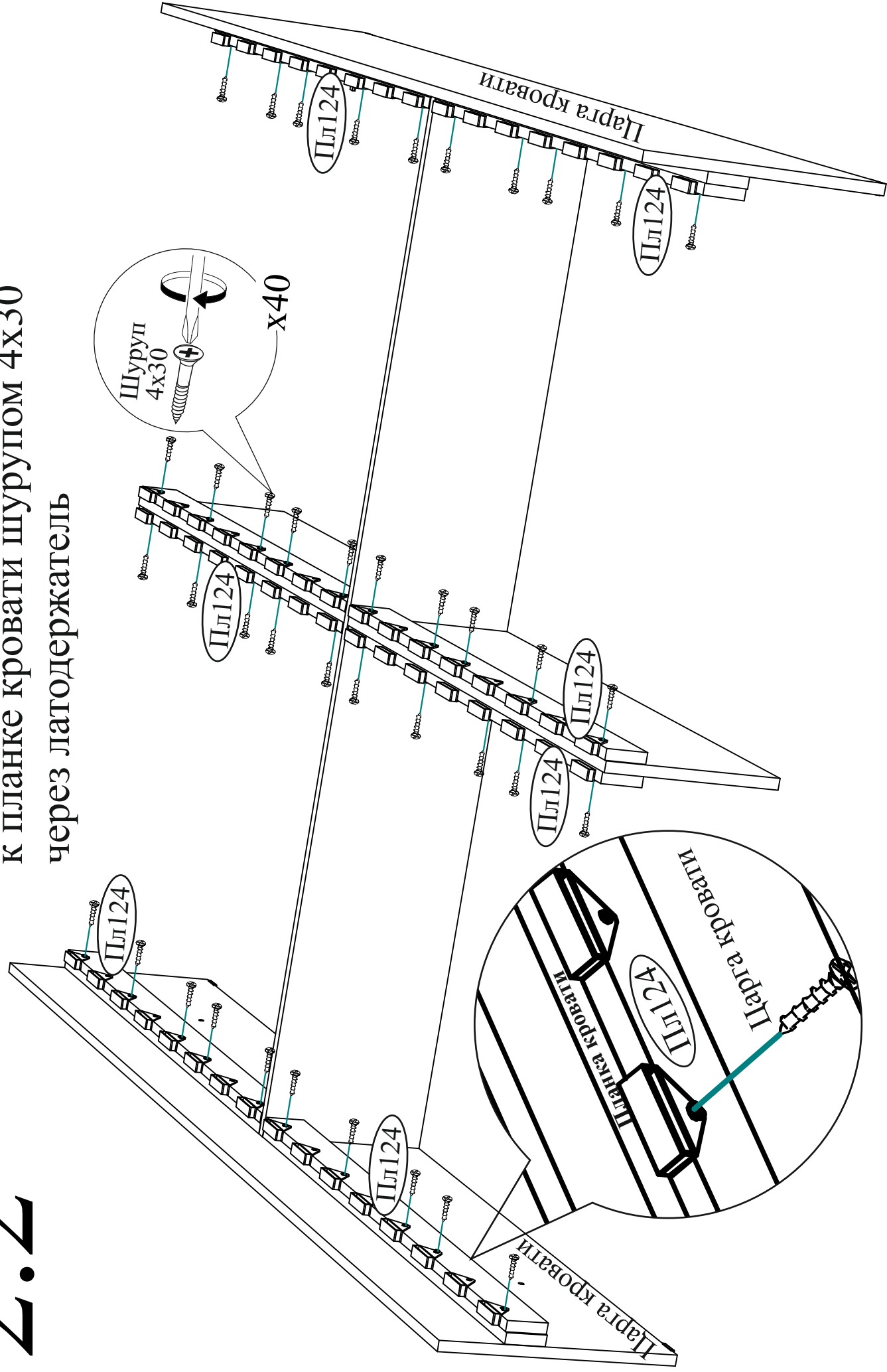

# 2.3

## Вставьте латы в латодержатели

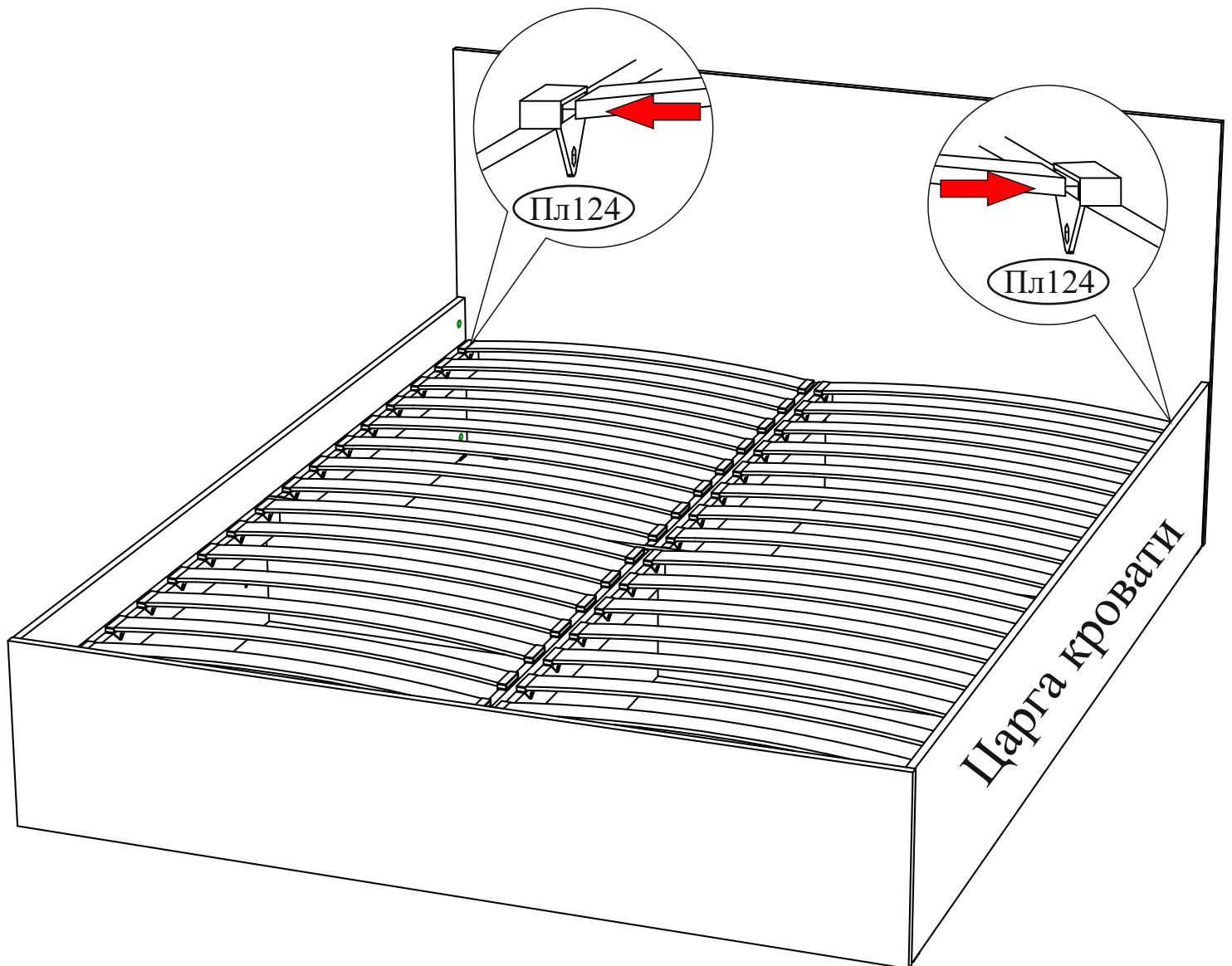

**Уважаемый покупатель!**

**Выражаем Вам искреннюю благодарность за выбор нашей мебели!**