

### Инструкция по сборке и эксплуатации мебели КМ-05.

Габаритные размеры

Ширина (мм): 800

Глубина (мм): 440

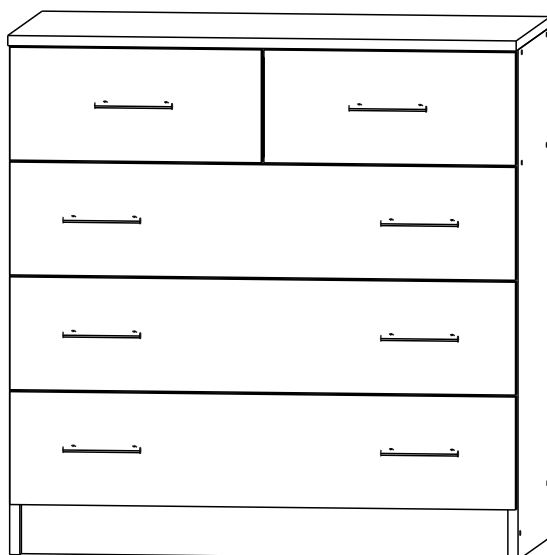

#### ОБЩИЕ ТЕХНИЧЕСКИЕ УКАЗАНИЯ

Настоятельно рекомендуем перед началом сборки внимательно ознакомиться с данной инструкцией, проверить наличие всех деталей и фурнитуры согласно комплектующим ведомостям, убедиться в их качестве (отсутствие царапин, сколов, вмятин и т.д.) т.к. претензии по количеству комплектующих и качеству изделия после сборки не принимаются

Сборку советуем производить вдвоём на ровной поверхности, в качестве подкладочного материала рекомендуем использовать гофрокартон от упаковок.

Производитель оставляет за собой право вносить изменения не нарушающих внешнего вида и габаритных размеров изделия (замена крепежной фурнитуры, ножек, ручек и т. д. на аналоги).

#### Правила эксплуатации

Для длительного сохранения эксплуатационных и эстетических качеств мебели необходимо соблюдать следующие правила по уходу за мебелью во время ее эксплуатации:

- эксплуатировать мебель в сухом, проветриваемом помещении с температурой воздуха от +10 С до +40 С и относительной влажностью воздуха не более 70%
- в процессе эксплуатации мебели возможно ослабление крепежной фурнитуры - необходимо ее поправлять
- при эксплуатации изделий имеющие декоративные решения в виде стекла или зеркал необходимо помнить, что эксплуатация стекла и зеркал с трещиной сопряжено с риском получения травм. Следует немедленно заменить стекло/зеркало при появлении трещин.
- не допускать скопления влаги на поверхностях изделия во избежание набухания щитов и отклейки кромок
- беречь поверхности от механических повреждений, не ставить на поверхность горячие предметы
- при чистке использовать влажную ткань с применением специальных средств по уходу за мебелью с последующей протиркой поверхностей насухо
- не допускайте попадания на поверхность веществ, таких как растворители, бензин, обезжиривающие средства и др.

#### Гарантийные обязательства

- Изготовитель гарантирует соответствие мебели требованиям ГОСТ 19917-2014, ТР ТС 025/2012, при соблюдении условий транспортировки, хранения, сборки (для мебели, поставляемой в разобранном виде), эксплуатации.
- Срок службы изделия - 5 лет (при соблюдении условий эксплуатации мебели).
- Гарантийный срок эксплуатации мебели - 12 месяцев.

ЕАС

**Rikko**  
МЕБЕЛЬНАЯ КОМПАНИЯ

Г. Пенза ул. Перспективная 4  
e-mail: [mkrikko@mail.ru](mailto:mkrikko@mail.ru)  
сайт: [ricco-mebel.ru](http://ricco-mebel.ru)  
Тел. 8(8412)99-18-60

Срок службы изделия - 5 лет  
Срок гарантии - 12 месяцев

Соответствует требованиям  
ГОСТ 19917-2014  
ТР ТС 025/2012  
ЕАЭС N RU Д-RU.РА01.В.78234/21

**КМ-05**

Код ТН ВЭД







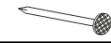

9403601009

Дата изготовления \_\_\_\_\_

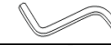
## Комплектация деталей

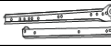
1,1	Бок	800	х	416	1	шт
1,2	Бок	800	х	416	1	шт
2	Крышка	800	х	440	1	шт
3,1	Перегородка	157	х	416	1	шт
3,2	Перегородка	157	х	416	1	шт
4	Вязка	766	х	416	1	шт
5	Бок.ящ.	400	х	120	10	шт
6	Вязка ящика	310	х	120	4	шт
7	Вязка ящика	710	х	120	6	шт
8	Цоколь	766	х	80	2	шт
9	Планка	766	х	80	2	шт
10	Фасад	177	х	396	2	шт
11	Фасад	177	х	796	3	шт
12	ЛДВП	732	х	396	2	шт
13	ЛДВП	740	х	396	3	шт
14	ЛДВП	340	х	396	2	шт

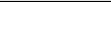
## Комплектация фурнитурой

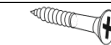
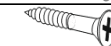
	Гвоздь 2x20	100	шт.
	Евровинт 6x50	41	шт.
	Евроключ	1	шт.
	Заглушка для евровинта	14	шт.
	Заглушка для эксцентрика	20	шт.
	Направляющая роликовая 400 мм.	5	компл.
	Подпятник	4	шт.
	Ручка С15 96 мм. (хром + метал.)	8	шт.
	Схема сборки	1	шт.
	Шуруп 4x16	44	шт.
	Шуруп 4x25	4	шт.
	Шуруп 4x30	17	шт.
	Эксцентриковая стяжка	20	кмпл.



Рис. 1



Для правильного открывания створок и ящиков, необходимо выровнять диагонали каркаса изделия (Рис.1) и только потом прибить ЛДВП не нарушая диагонали.

Монтаж эксцентриковой стяжки

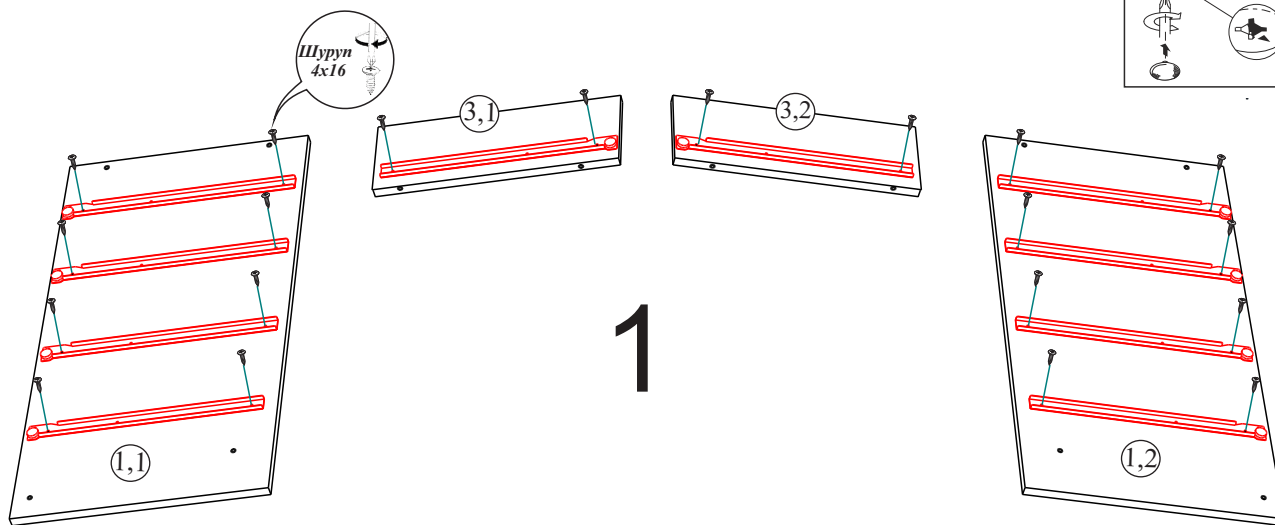
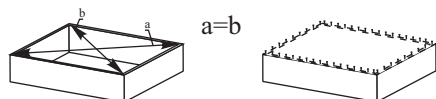
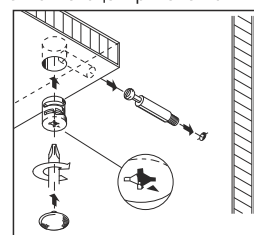

Необходимый инструмент для сборки.

Рекомендуем сборку производить вдвоем.

**Качество мебели зависит от качества сборки.  
Рекомендуем доверить сборку специалистам.**

## Уважаемый покупатель!

Убедительная просьба сохранять упаковку до полной сборки изделия!

В случае обнаружения брака/дефекта обязательно сфотографировать выявленный дефект и этикетку на упаковке. На фотографии должно быть четко видно: наименование изделия, дату изготовления и номер бригады. Претензии по качеству без фотографии этикетки не принимаются.

# 2

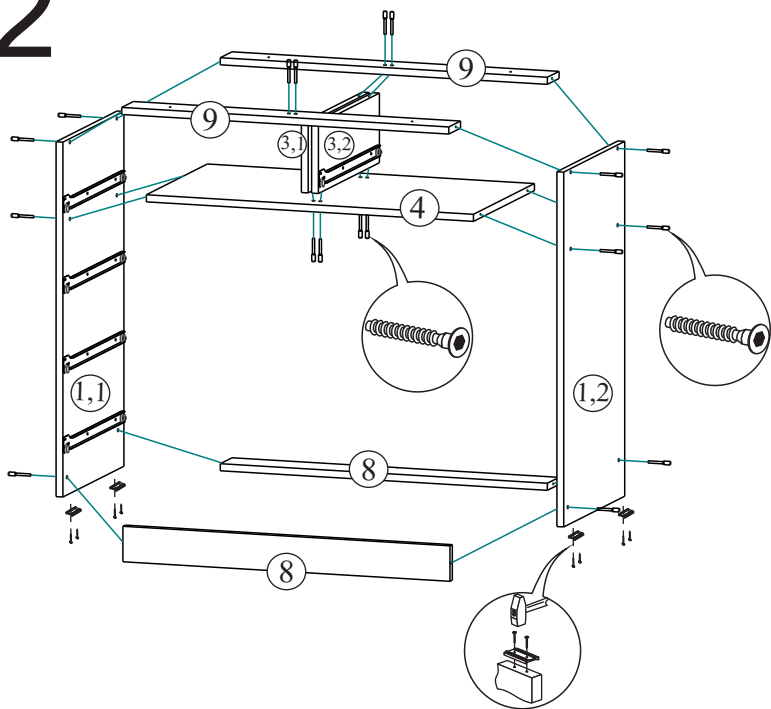

# 3

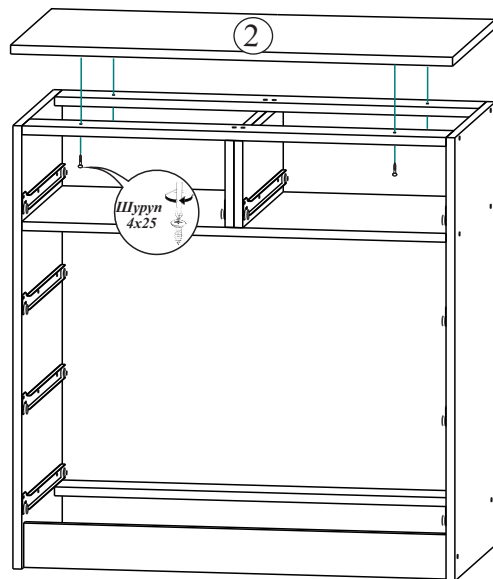

# 4

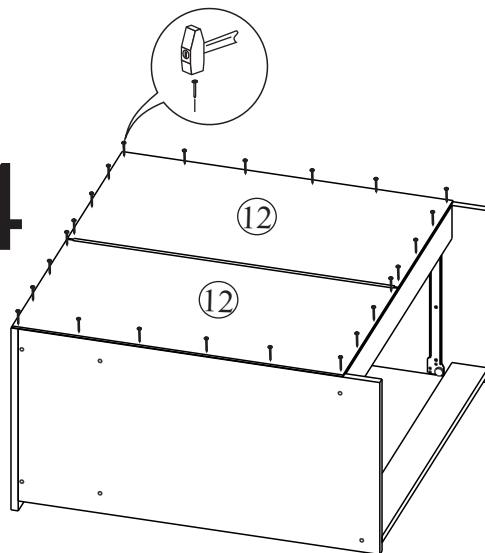

Сборка ящика

# 5

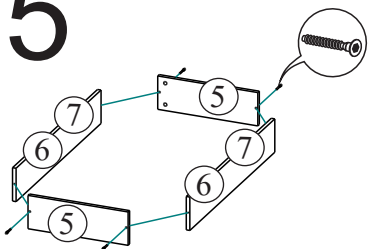

# 6

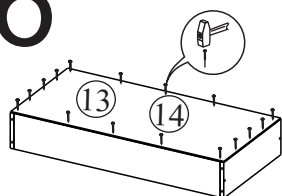

# 8

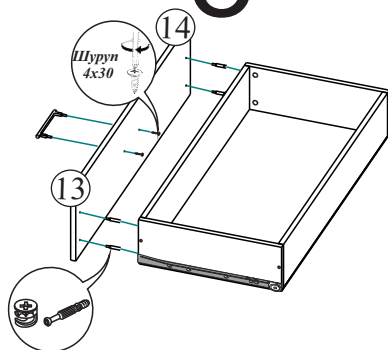

# 7

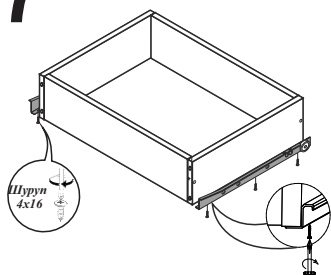

# 9

